

MIM – Card

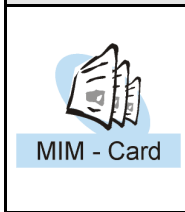

release hardware
01b2

Scheda di specializzazione / *Specialization card*
H2-GP2

4 (12 bit)	8 (PNP)	8 (500mA)

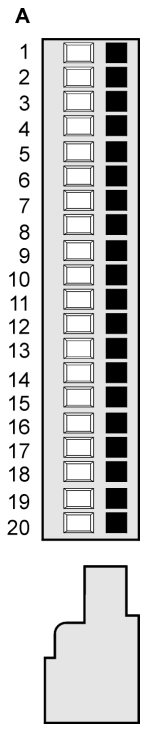

Pin	Nome Name	Descrizione Description	Indirizzo Address
1A	V ref	Ingresso analogico 1 <i>Analog input 1</i>	-
2A	AI1		
3A	Sel. V (*)		X.AI01
4A	Sel. C (**)		-
5A	GAI (0V)		-
6A	V ref	Ingresso analogico 2 <i>Analog input 2</i>	-
7A	A2		X.AI02
8A	Sel. V (*)		
9A	Sel. C (**)		-
10A	GAI (0V)		-
11A	V ref	Ingresso analogico 3 <i>Analog input 3</i>	-
12A	AI3		X.AI03
13A	Sel. V (*)		
14A	Sel. C (**)		-
15A	GAI (0V)		-
16A	V ref	Ingresso analogico 4 <i>Analog input 4</i>	-
17A	AI4		X.AI04
18A	Sel. V (*)		
19A	Sel. C (**)		-
20A	GAI (0V)		-

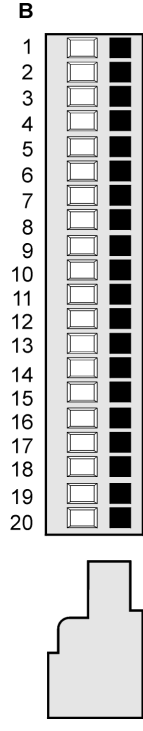

Pin	Nome Name	Descrizione Description	Indirizzo Address
1B	+ 12 V	OUT 12 Volt *	-
2B	0		
3B	I1	Ingressi digitali (PNP) <i>Digital inputs (PNP)</i>	X.INP01
4B	I2		X.INP02
5B	I3		X.INP03
6B	I4		X.INP04
7B	I5		X.INP05
8B	I6		X.INP06
9B	I7		X.INP07
10B	I8		X.INP08
11B	V+	Ingresso alimentazione uscite 12 ÷ 28 Vdc <i>Voltage input 12 ÷ 28 Vdc</i>	-
12B	V-		
13B	O1	Uscite digitali <i>Digital outputs</i>	X.OUT01
14B	O2		X.OUT02
15B	O3		X.OUT03
16B	O4		X.OUT04
17B	O5		X.OUT05
18B	O6		X.OUT06
19B	O7		X.OUT07
20B	O8		X.OUT08

(*) **Selezione Volt 0 ÷ 10V.** Collegare al GAI dell'ingresso analogico.
0 ÷ 10V Volt selection. Connect to the GAI analog input.

(**) **Selezione Volt 0 ÷ 20V.** Collegare al GAI dell'ingresso analogico.
0 ÷ 20V Volt selection. Connect to the GAI analog input.

Esempi di collegamento

Wiring example

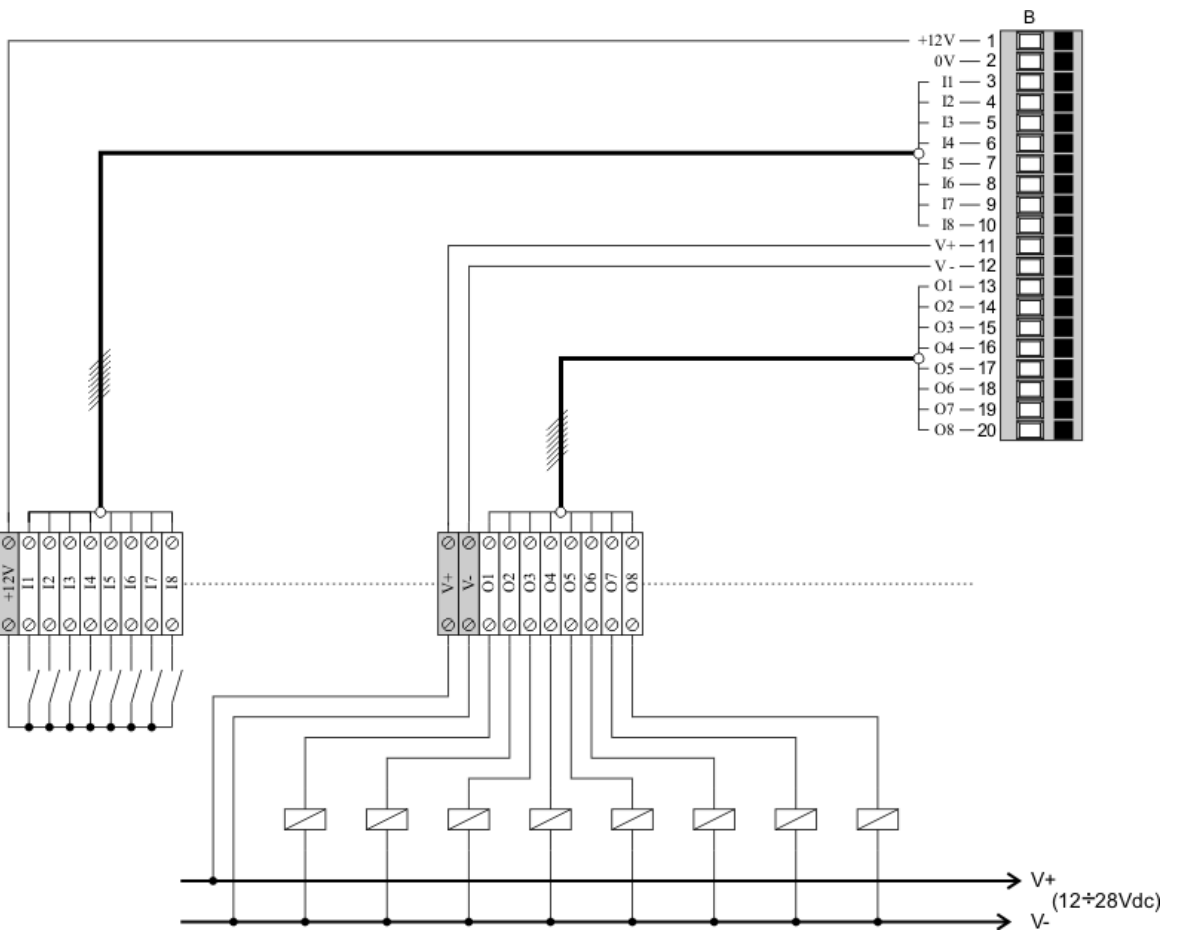
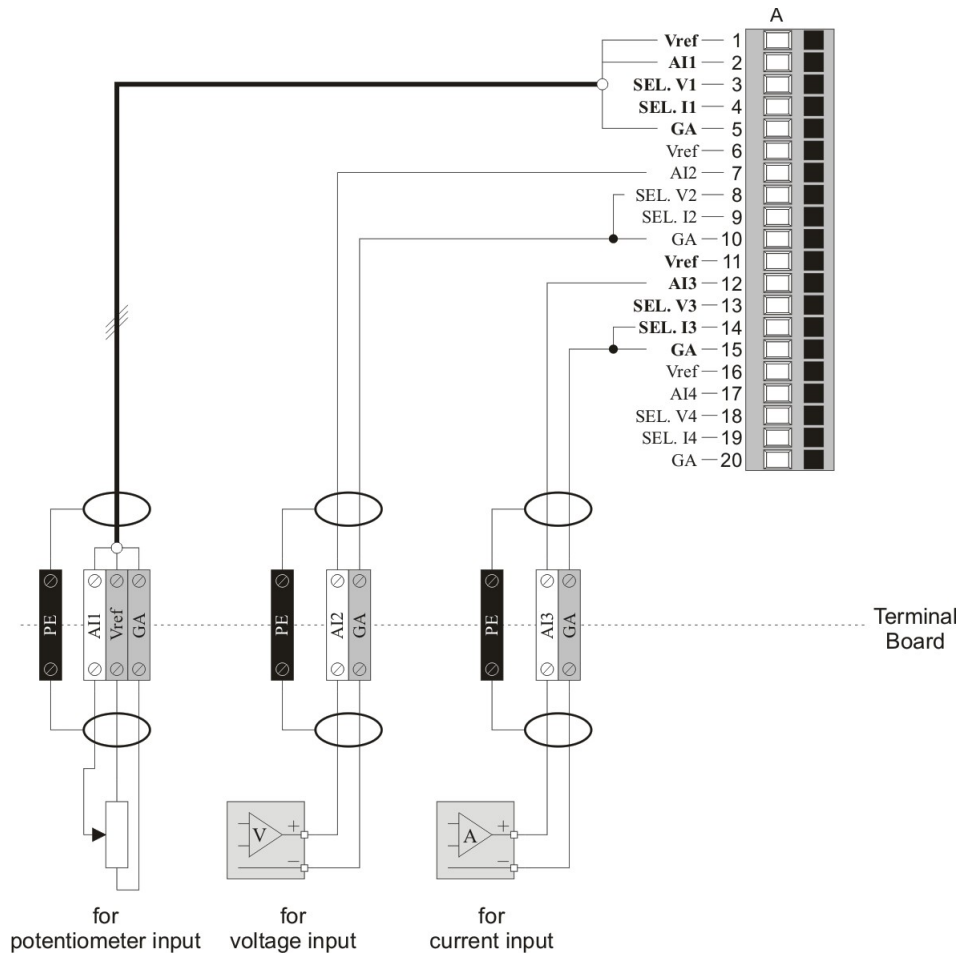

Ingressi analogici *Analogue inputs*

Campo di misura <i>Measure range</i>	Potenzionetro <i>Potentiometer</i>	0 ÷ 2,5 V
	Tensione <i>Voltage</i>	0 ÷ 10 V
	Corrente <i>Current</i>	0 ÷ 20 mA
Risoluzione <i>Resolution</i>		12 bit
Isolamento <i>Insulation</i>		1000 Vpp
Corrente max. su Vref (totale) <i>Vref max. current (total)</i>		10 mA
Valori del potenziometro		1 K Ω ÷ 20 K Ω
Resistenza d'ingresso in: <i>Input resistance on:</i>	Potenzionetro <i>Potentiometer</i>	10 M Ω
	Tensione <i>Voltage</i>	20 K Ω
	Corrente <i>Current</i>	125 Ω

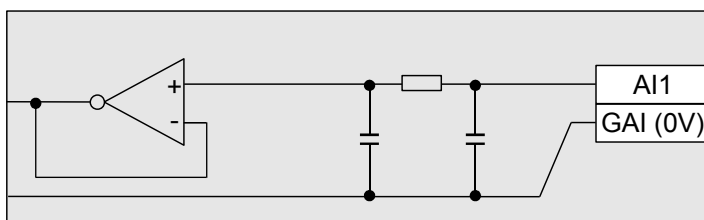

Fig. 1: Schema elettrico / Electric layout

Ingressi digitali

Digital inputs

Tipo di polarizzazione <i>Bias type</i>	PNP
Tempo min. di acquisizione (hardware) <i>Min. acquisition time (hardware)</i>	3 ms
Isolamento <i>Insulation</i>	1000 Vrms
Tensione di funzionamento nominale <i>Nominal voltage working</i>	12 Vdc
Tensione stato logico 0 <i>Logic state 0 voltage</i>	10,5 ÷ 26,5 V
Tensione stato logico 1 <i>Logic state 1 voltage</i>	0 ÷ 2 V
Caduta di tensione interna <i>Internal Voltage drop</i>	5 V
Resistenza di ingresso <i>Input resistance</i>	2700 W

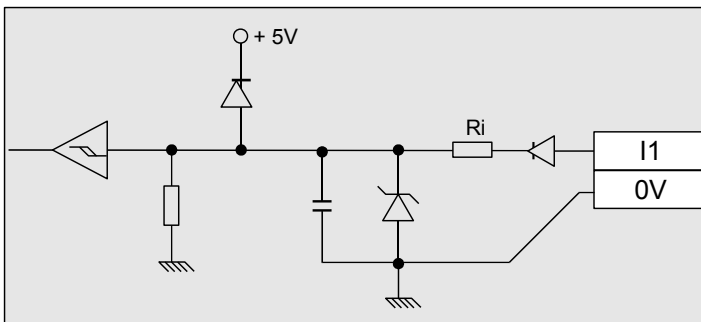

Fig. 2: Schema elettrico PNP / PNP Electric layout

Uscite digitali (500 mA) Digital outputs (500 mA)

Carico commutabile <i>Commutate load</i>	dc (PNP)
Max. tensione di funzionamento <i>Maximum operating voltage</i>	12 / 28 Vdc
Isolamento <i>Insulation</i>	1000 Vpp
Caduta di tensione interna max. <i>Max Internal Voltage drop</i>	0,5 V
Max. resistenza del MosFet <i>Max. resistance of MosFet</i>	0,5 ohm
Corrente max. di protezione <i>Max.current of protection</i>	700 mA
Corrente max. di funzionamento <i>Max.current function</i>	500 mA
Corrente residua <i>Off-state current</i>	10 μ A
Tempo di commutazione da ON a OFF <i>Switching time from ON to OFF</i>	0,15 ms
Tempo di commutazione da OFF a ON <i>Switching time from OFF to ON</i>	0,10 ms

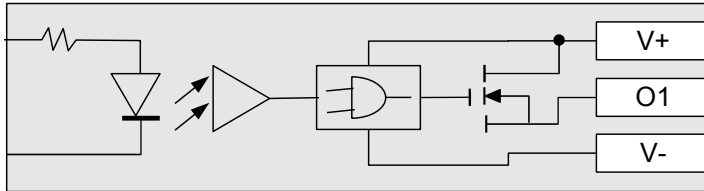

Fig. 3: Schema elettrico / Electric layout

Informazioni per la programmazione

Programming information

Dichiarazione della scheda nella sezione BUS dell'unità di configurazione:
Card declaration in BUS section of configuration unit:

Numero Slot <i>Slot number</i>	Codice software della scheda <i>Card software code</i>	Versione firmware <i>Firmware version</i>
X	H2GP2	00

Esempio:
Example:

BUS

```
1 502BF 10 ;Slot 1
2 . . ;Slot 2 (empty)
3 . . ;Slot 3 (empty)
4 H2GP2 . ;Slot 4
5 . . ;Slot 5 (empty)
6 . . ;Slot 6 (empty)
```

Ogni risorsa hardware va associata allo stesso indirizzo (Nome) utilizzato per la descrizione delle connessioni elettriche.
Esempio: se la scheda è installata nello slot 4, l'ingresso X.INP01 deve essere associata all'indirizzo 4.INP01.

Each hardware resource must be associated with the same address used in the electric description.
Example: if the card is installed in slot 4, the input X.INP01 must be associated to 4.INP01 address.

Esempio:
Example:

(Nella unità di configurazione)
(In configuration unit)

...

INPUT

```
ifLS_Max F 4.INP01
...
```

Note varie
Notes

Nessuna nota presente.
No notes present.



QEM S.r.l. S.S. 11, km 339 - Località Signolo - 36054 - Montebello Vic. - Vicenza - Italy
Tel. +39 0444 440061- Fax +39 0444 440229 - E-mail: info@qem.it - <http://www.qem.it>