

# MIM – Card

Scheda di specializzazione / *Specialization card*



release hardware

**01b4**

# H2-FI1



**32**  
(PNP)

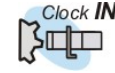

**1**  
freq.

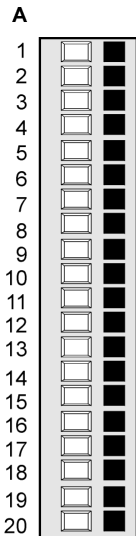

Pin	Nome Name	Descrizione Description	Indirizzo Address	
1A	+ 12 V	OUT 12 Volt **	-	
2A	0 V		-	
3A	I1	Ingresso frequenzimetro <i>Input frequency meter</i>	1.INTck1	
		Ingressi digitali (PNP) <i>Digital inputs (PNP)</i>	X.INP01	
4A	I2	-	-	
		Ingressi digitali (PNP) <i>Digital inputs (PNP)</i>	X.INP02	
5A	I3	Ingressi digitali (PNP) <i>Digital inputs (PNP)</i>	X.INP03	
6A	I4		X.INP04	
7A	I5		X.INP05	
8A	I6		X.INP06	
9A	I7		X.INP07	
10A	I8		X.INP08	
11A	+ 12 V		OUT 12 Volt **	-
12A	0 V			-
13A	I9	Ingressi digitali (PNP) <i>Digital inputs (PNP)</i>	X.INP09	
14A	I10		X.INP10	
15A	I11		X.INP11	
16A	I12		X.INP12	
17A	I13		X.INP13	
18A	I14		X.INP14	
19A	I15		X.INP15	
20A	I16		X.INP16	

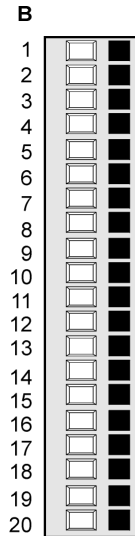

Pin	Nome Name	Descrizione Description	Indirizzo Address	
1B	+ 12 V	OUT 12 Volt **	-	
2B	0 V		-	
3B	I17	Ingressi digitali (PNP) <i>Digital inputs (PNP)</i>	X.INP17	
4B	I18		X.INP18	
5B	I19		X.INP19	
6B	I20		X.INP20	
7B	I21		X.INP21	
8B	I22		X.INP22	
9B	I23		X.INP23	
10B	I24		X.INP24	
11B	+ 12 V		OUT 12 Volt **	-
12B	0 V			-
13B	I25		Ingressi digitali (PNP) <i>Digital inputs (PNP)</i>	X.INP25
14B	I26			X.INP26
15B	I27			X.INP27
16B	I28			X.INP28
17B	I29			X.INP29
18B	I30			X.INP30
19B	I31	X.INP31		
20B	I32	X.INP32		

\*\*= Alimentazione erogata dallo strumento  
*Power supply provided by the instrument*

# Esempi di collegamento

## Wiring example

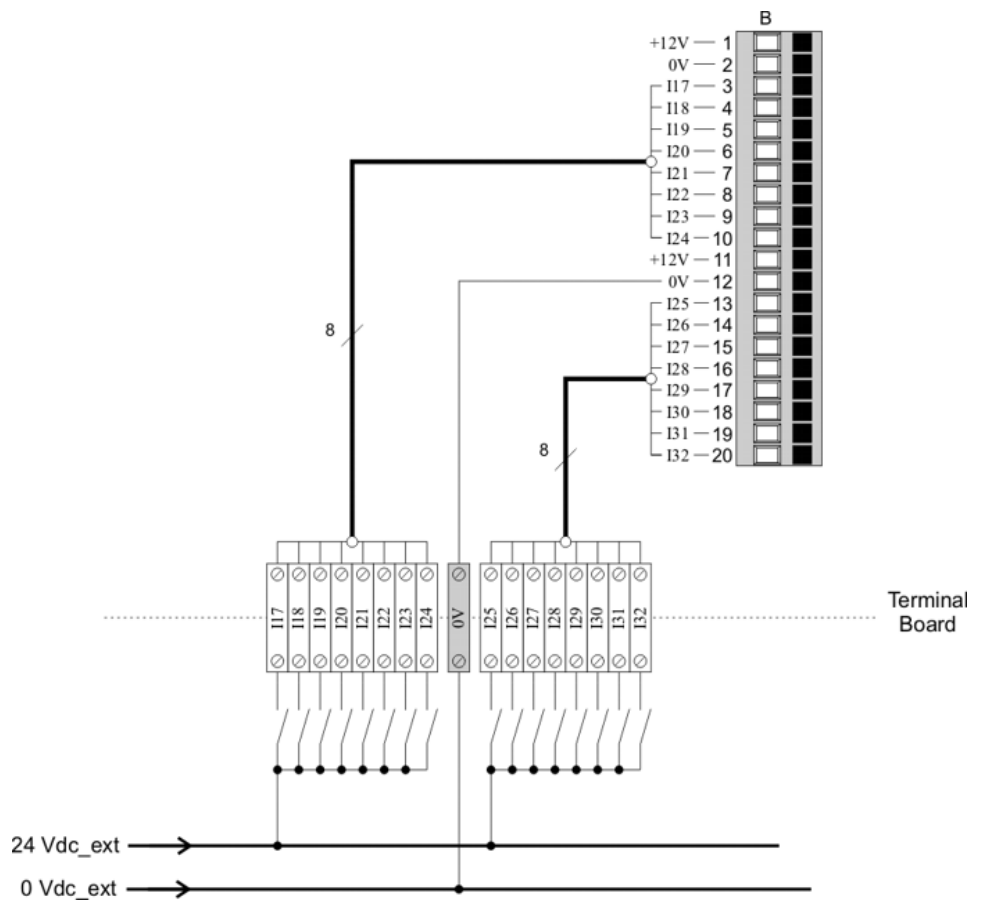
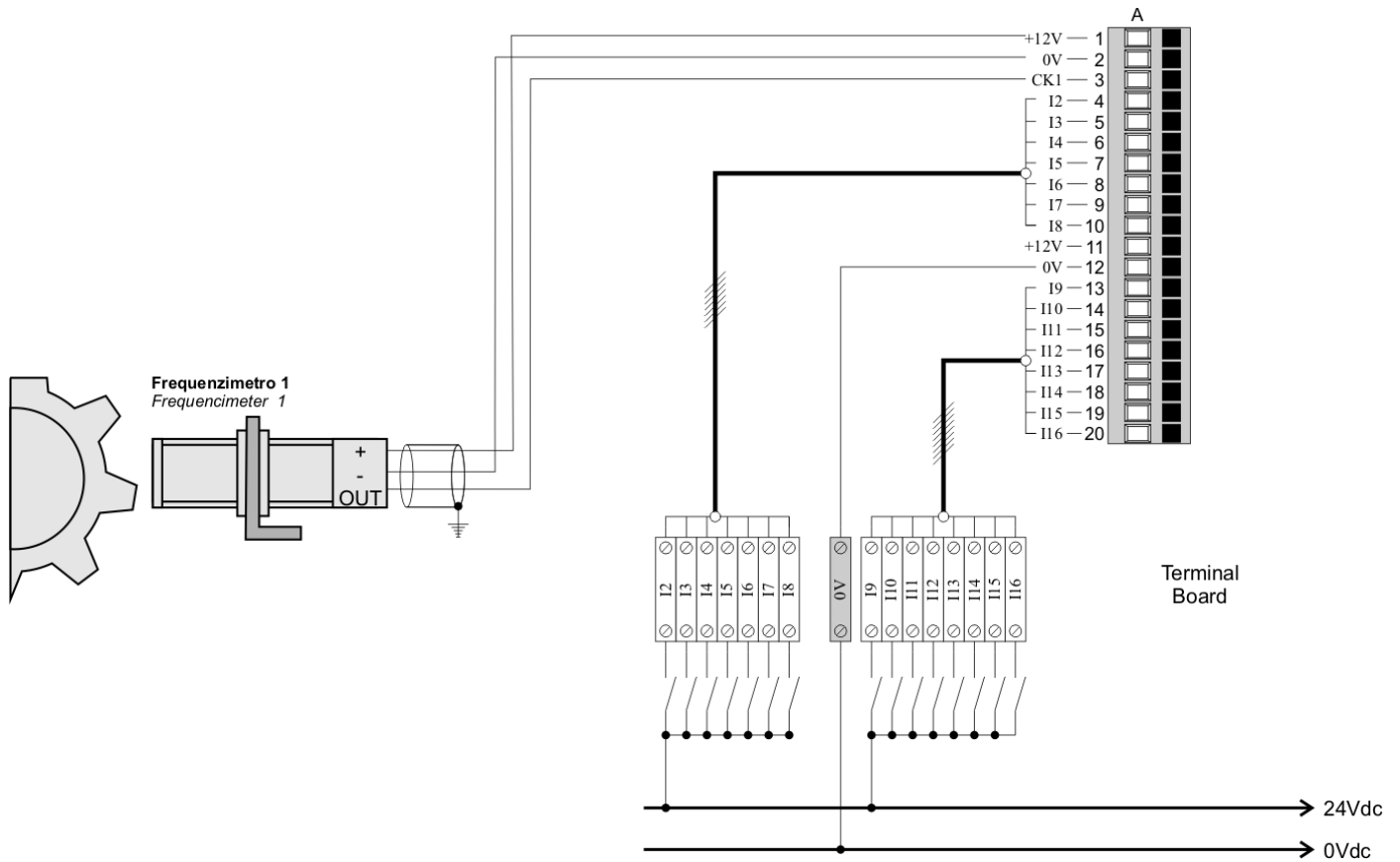

## Ingressi digitali

### Digital inputs

Tipo di polarizzazione <i>Bias type</i>	PNP
Tempo min. di acquisizione (hardware) <i>Min. acquisition time (hardware)</i>	3 ms
Isolamento <i>Insulation</i>	1000 Vrms
Tensione di funzionamento nominale <i>Nominal voltage working</i>	12 Vdc
Tensione stato logico 0 <i>Logic state 0 voltage</i>	10,5 ÷ 26,5 V
Tensione stato logico 1 <i>Logic state 1 voltage</i>	0 ÷ 2 V
Caduta di tensione interna <i>Internal Voltage drop</i>	5 V
Resistenza di ingresso <i>Input resistance</i>	2700 Ω

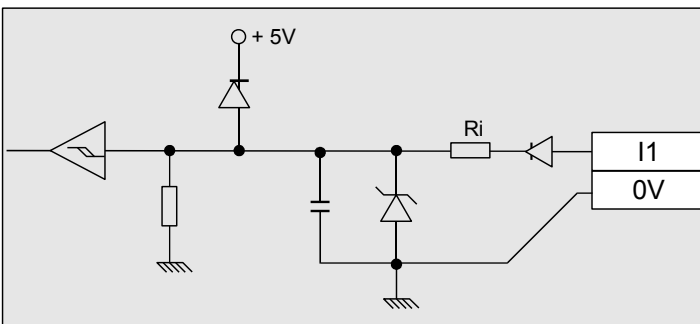



Fig. 1: Schema elettrico PNP / PNP Electric layout

## Frequenzimetro

### Input frequency meter

 I tempi di commutazione dipendono dal tipo di carico; i dati riportati si riferiscono a carichi resistivi.  
The switching time depends on the type of load; the mentioned data refers to the resistive loads.

Frequenza massima <i>Maximum frequency</i>	20 kHz
Isolamento <i>Insulation</i>	1000 Vrms
Tensione di funzionamento nominale <i>Nominal voltage working</i>	12 Vdc
Tensione stato logico 0 <i>Logic state 0 voltage</i>	0 / 2 V
Tensione stato logico 1 <i>Logic state 1 voltage</i>	9,5 / 24 V
Caduta di tensione interna <i>Inside Voltage drop</i>	1,6 V
Resistenza di ingresso <i>Input resistance</i>	2 K2

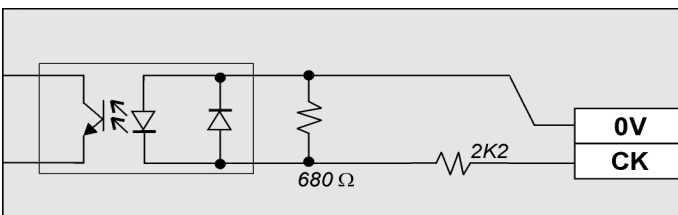

Schema elettrico (PNP)  
Electric layout (PNP)

## Informazioni per la programmazione

### Programming information

Dichiarazione della scheda nella sezione BUS dell'unità di configurazione:  
*Card declaration in BUS section of configuration unit:*

Numero Slot <i>Slot number</i>	Codice software della scheda <i>Card software code</i>	Versione firmware <i>Firmware version</i>
X	H2F10	00

**Esempio:**  
**Example:**

BUS

```
1 502BF 10 ;Slot 1
2 . . ;Slot 2 (empty)
3 . . ;Slot 3 (empty)
4 H2F10 . ;Slot 4
5 . . ;Slot 5 (empty)
6 . . ;Slot 6 (empty)
```

Ogni risorsa hardware va associata allo stesso indirizzo (Nome) utilizzato per la descrizione delle connessioni elettriche.  
**Esempio:** se la scheda è installata nello slot 4, l'ingresso X.INP03 deve essere associata all'indirizzo 4.INP03.

*Each hardware resource must be associated with the same address used in the electric description.*  
**Example:** if the card is installed in slot 4, the input X.INP03 must be associated to 4.INP03 address.

**Esempio:**  
**Example:**

(Nella unità di configurazione)  
(*In configuration unit*)

...

INPUT

```
ifLS_Max F 4.INP03
...
```

## Linee di interrupt

### Interrupt line

	R5xx/D9x2				
	2	3	4	5	6
1.INTck1	-	1 (1.INT01)	2 (1.INT02)	-	-

## Note varie

### Notes

Nessuna nota presente.  
*No notes present.*

